

CAESAR

C O O L I N G

מצנן אויר נייד (צ'ילר)

דגם FS-10H

שלט רחוק

תאורה

טיימר

טיהור

לחות

קירור

מפרט טכני:

זרימת אוויר: 10000 מ"ק לשעה

שטח מתאים: 30-50 מ"ר

מתח/תדר: 220V / 50Hz

הספק: 300W

מהירות מאוורר: 4

רפידות קירור: 3 יחידות

סוג להבים: 2 יחידות

מרחק זרימת אוויר: 16 מטר

סוג שליטה: שלט רחוק

גודל: 1535*420*465 מ"מ

מיכל מים: 50 ליטר

משקל ברוטו: 26 ק"ג



קרא ושמור את ההוראות

הודעה: המוצר עשוי להפיק ריח מסוים לראשונה. זוהי תופעה נורמלית. היא תיעלם לאחר מספר שעות פעולה.

קירור אידוי

מקרר אידוי אוויר הוא דרך חסכונית מאוד בקירור. האוויר יכול להתקרר דרך מדיום המאייד, קירור האוויר הצח גורם לגוף להרגיש קריר במגע עם העור.

בעת השימוש במקרר אידוי האוויר בחלל הפנימי, הקפד לפתוח את הדלתות והחלונות לצורך זרימת אוויר. אם תשתמש בו בחלל סגור ללא זרימת אוויר, הוא יעלה את טמפרטורת הסביבה, ולכן יפגע באפקט הקירור.

הדרך הטובה ביותר להשתמש במקרר אידוי האוויר היא למקם אותו מול פתחי אוורור בדלתות ובחלונות, הממוקם במקום מאוורר כדי לשאוב אוויר צח ולשמור על זרימת האוויר.

הוראות בטיחות:

1. תחזוקה, שירות וניקוי של המוצר, חייבים להתבצע ללא חשמל. ודא שניתקת את כבל החשמל מהשקע לפני פתיחת המארז.
2. כדי למנוע סכנת התחשמלות, יש לוודא כי שקע החשמל מאורק כהלכה ומחובר למפסק הביטחון בלוח החשמל המרכזי.
3. אין לאפשר לאנשים עם ליקויים שכליים, כולל ילדים, לגעת או להשתמש במוצר ללא השגחה או הדרכה של אדם אחראי. כמו כן, אין לאפשר לילדים להשתמש בו ללא השגחה.

הוראות התקנה:

כמוצג בתמונה, למכשיר יש 4 גלגלים (2 עם בלם, 2 בלי בלם). לחץ אותם לתוך החורים בתחתית מכל המים.

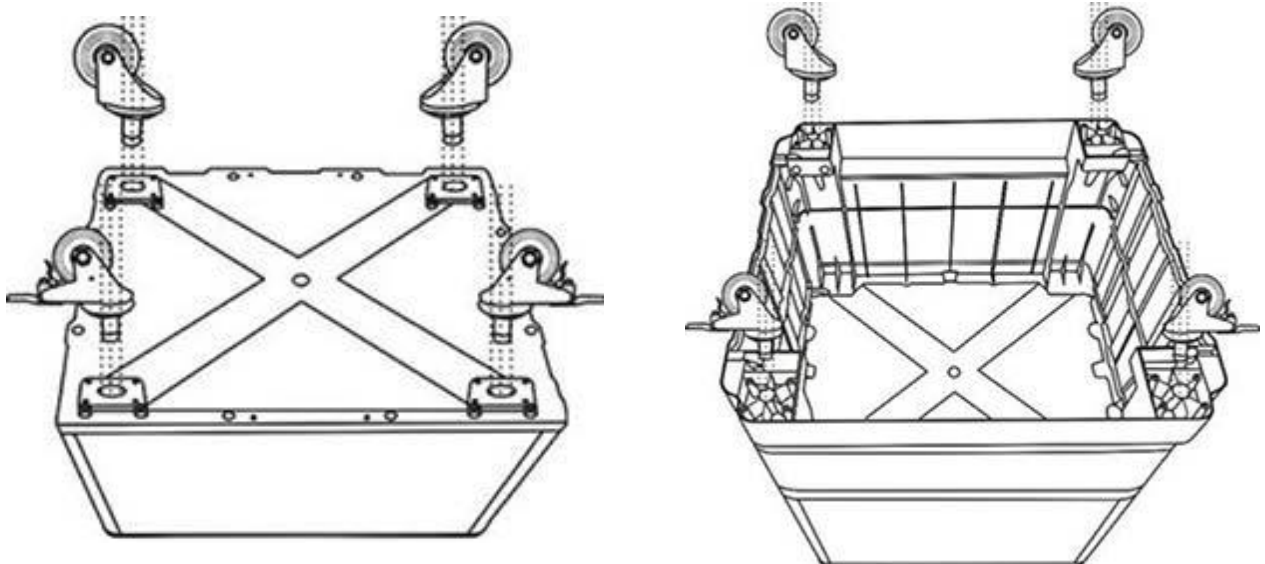

מילוי מים:

כמוצג בתמונה, הוצא את פתח המים כדי להוסיף מים. שימו לב למחווון מפלס המים של מיכל המים במהלך המילוי. אסור שהמים יהיו גבוהים יותר מהסימון "MAX" ולא יכולים להיות נמוכים ממחווון "MIN" סגור את המכסה לאחר המילוי.

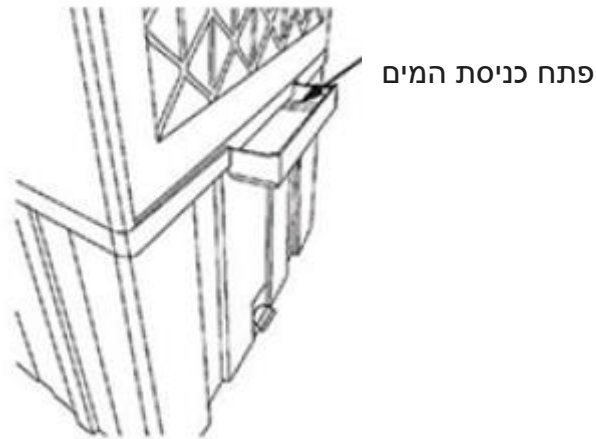

ניקוז מים:

כמוצג בתמונה, הסר את שסתום יציאת המים של מיכל המקרר ונקז את המים החוצה. מומלץ לרוקן את המים ולהוסיף מים מתוקים חדשים באופן קבוע, רצוי פעם בשבוע.

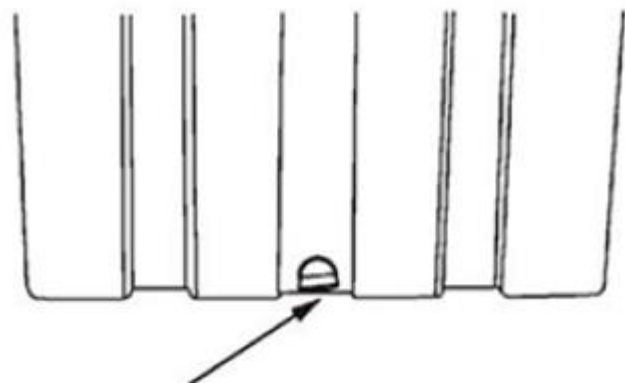

לוח שליטה:

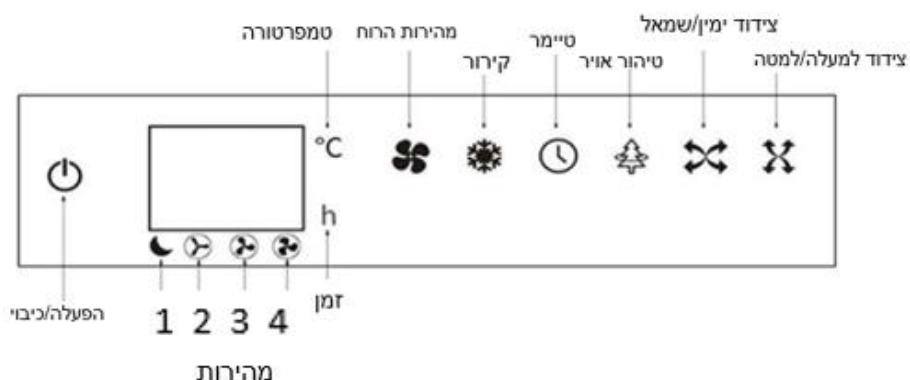





למוצר יש 2 מצבי הפעלה:

- בקרת LCD
- שלט רחוק

כפתור הפעלה :

- לחץ על כפתור ההפעלה למשך 2 שניות כדי להפעיל/לכבות את מצנן האוויר.
- לחץ על כפתור ההפעלה בזמן שמצב הקירור פועל. משאבת המים תפסיק לעבוד, מצנן האוויר יפעל במשך 10 דקות וייכבה (פונקציה זו מתאימה לייבוש המכשיר ולהארכת חיי המכשיר).

כפתור מהירות :

- משמש לכוונון עוצמת הרוח כאשר מצנן האוויר נמצא במצב מאוורר (אוורור) או קירור.
- מהירות 1 (מצב שקט) 
- מהירות 2 
- מהירות 3 
- מהירות 4 (רוח חזקה מאוד) 

כפתור קירור :

- לחיצה על כפתור "קירור" פעם אחת תדליק את הנורית למשך 20 שניות והפעלת מצב הקירור תתחיל.
- לחיצה כפולה על כפתור "קירור" תציג את הספרה "88" על תצוגת ה-LED ותפעיל מצב קירור לסירוגין. (intermission cooling) מצב זה מתאים לסביבות לחות או פנים המבנה.



טיימר :

- לחיצה על "טיימר" בזמן שהמקרר פועל תקבע את זמן הכיבוי.
- לחיצה על "טיימר" במצב המתנה תקבע את זמן ההפעלה.

טיהור אויר ANION :

- לחץ על "אניון" להפעלת פונקציית טיהור האוויר.

תנועת אוויר:

- צידוד ימין/שמאל  : לחיצה על תנועת ימין ושמאל (L&R SWING) תזרים אוויר ימינה ושמאלה.
- צידוד למעלה/למטה  : לחיצה על תנועת מעלה ומטה (U&D SWING) תזרים אוויר למעלה ולמטה.

תיקון ותחזוקה

אזהרה: יש לנתק את מצנן האוויר מהחשמל לפני כל פעולת תחזוקה.

א. ניקוי מסנן ואת משטח הקירור

1. נתק את מצנן האוויר מהחשמל.
2. הסר את הברגים והמסננים.
3. הוצא את המסננים והסר את משטח הקירור.
4. שטוף את המסננים ואת משטח הקירור במים נקיים עם סבון עדין.
5. שטוף היטב במים נקיים וייבש היטב.
6. התקן חזרה את המסננים ואת משטח הקירור

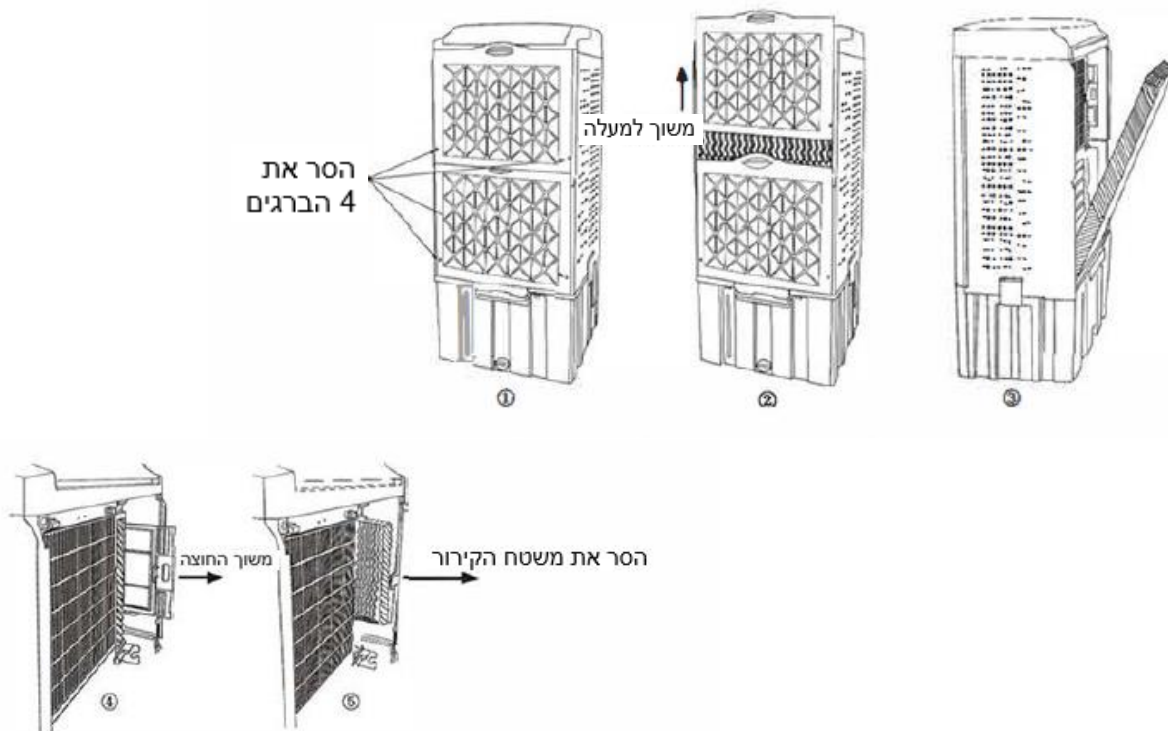

ב. מיכל מים ומשאבת מים

שליפת פד הקירור:

1. נתק את מצנן האוויר מהחשמל.

ניקוי מיכל המים:

2. פתח את התפסים הצדדיים.
3. הוצא את מיכל המים.
4. נקה את מיכל המים במים.
5. מומלץ לנקות את מיכל המים אחת לשלושה חודשים.

ג. ניקוי גוף המקרר

נקה את גוף המקרר בעזרת מטלית רכה וסבון עדין.

אחריות

האחריות למכשיר הינה לשנה מיום הקניה.

אם המוצר פגום , צור קשר עם שרות הלקוחות.

במקרה הצורך בשירות, אנא צרף את המסמכים הבאים בעת שליחת המכשיר:

- צילום של הקבלה עם תאריך הרכישה.
- נימוק לתביעה או תיאור התקלה.

האחריות אינה מכסה:

1. נזקים שנגרמו במהלך הובלה או העברת המכשיר.
2. נזקים שנגרמו מרשלנות, תאונה, שימוש לא נכון, התקנה / שירות לא נכונים או שימוש למטרות שאינן מתוארות בהוראות ההפעלה.
3. נזקים שנגרמו מחיבור המוצר שלך למקור חשמל שגוי.
4. נזקים שנגרמו מתקלה ברשת החשמל.
5. התקנה או שינוי פגומים שבוצעו במהלך ההתקנה.
6. נזקים שנגרמו מתיקון בלתי מורשה.
7. נזקים שנגרמו מכוח עליון, שריפה או אסון טבע.
8. שינויים במוצר ללא אישור מפורש מהיצרן.
9. חלקים מתכלים כגון פילטרים וכו'

ארץ ייצור: סין

יבואן: כרמל דיירקט, קיבוץ גזר, 03-3819163, info@carmeldirect.com



רישום אחריות

<https://www.carmeldirect.com/warranty-registration>

CAESAR

CARMEL DIRECT